

ESLEAD SHINOSAKA THE PREMIERE EAST
[エスリード 新大阪ザ・プレミアEAST]





ENTRANCE HALL

大判タイルと2層吹き抜けが演出する静謐な迎賓空間。

※掲載の完成予想図は図面を基に描き起こしたものであり、現状と外観形状・仕様・色彩・植栽等に多少の変更が生じる場合がございます。その場合は現状を優先させていただきます。また、周辺の建物は省略しています。予めご了承ください。

スマートリモコンで快適な生活を

あらゆるものがインターネットに繋がる「IoT」で、
外出先から家電を遠隔操作。

スマートリモコン「Nature Remo」で
IoTマンションライフを実現



IoT(アイオーティー)とは「Internet of Things」の略。
日本語では「モノのインターネット」と訳され、
身の回りのあらゆるものがインターネットに繋がることを意味します。
そして「スマートリモコン」とは、様々な家電の
赤外線リモコンの信号を端末に覚えさせて、
一つのリモコンで操作できるようにするもの。

本体が遠隔操作仕様でなくても、
「スマートリモコン」があれば
リモコンで操作できるものならだいたい制御できます。
さらにスマートフォンのアプリを使えば、
自宅やオフィスの家電等を
外出先からでも操作できます。

※1.マンション業界においてNature Remoを実際に
マンションで導入したのはエスリード(株)が関西初となります。

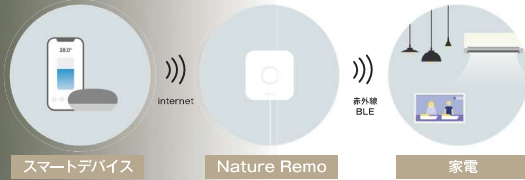
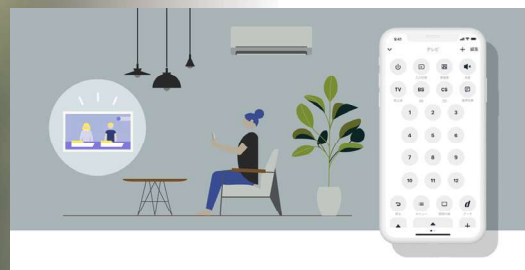

マンションライフをより快適にする充実の共用部。 LAND PLAN

監視カメラ・監視モニターを設置

1階の共用スペースには、監視カメラ・監視モニターを設置。犯罪抑止力を高め、マンションライフの安全を見守ります。



参考写真

留守時に荷物を保管する宅配ボックス

1階のメールコーナーには不在時に届いた荷物を安全に保管し、24時間いつでも取り出せる宅配ボックスを設置。旅行中や出張の時に安心です。

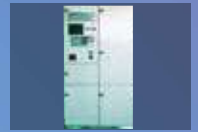

参考写真

ペット足洗い場

お散歩帰りにうれしいペット足洗い場をご用意。建物内を美しく保ちます。

*犬の大きさ、種類等の制限がございます。詳しくはお問い合わせください。



image

駐車場、駐輪場、バイク・ミニバイク置場

都市生活のフットワークをさらに軽快にする車や自転車、ミニバイク。駐車場は24台分、駐輪場は208台分をご用意。バイク7台分・ミニバイク置場も8台分を確保しています。

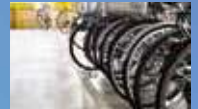

image

共用部の照明にLEDを採用

廊下などの共用部分には、省エネ・長寿命のLED照明を採用。ランニングコストと環境に配慮した設備・仕様です。



参考写真

住まう方すべてにやさしいエレベーター

エレベーターはペットおよび福祉対応で、住まう方一人ひとりに配慮したやさしい仕様です。



image

非接触キー・暗証番号^{※1}で解錠が可能。

■かざすだけで操作可能「TLカードキー」

共用部のエントランス等には、キーリーダーにかざすだけで解錠できる非接触カードキーを採用。各住戸の玄関ドアの開閉にも利用できます。

*1暗証番号については、共用出入口では使用できません。

共用部のリーダーにキーをかざすだけで操作が可能です。

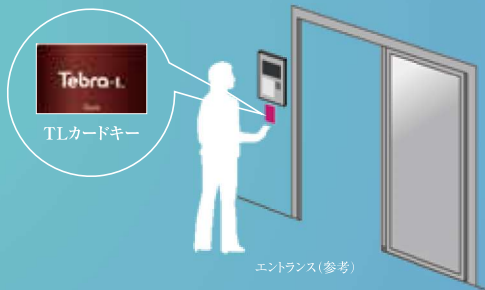

Clavis

■デジタルテンキーロック

玄関ドアにはデジタルテンキーカードロックを採用しています。暗証番号又はTLカードキーで開錠できます。室内にはボタン式セキュリティサムターンを採用。押しボタンを押さなければ開錠出来ず、防犯性に優れています。

*デジタルテンキーカードロックおよび非接触カードのデザインは変更となる場合があります。



室外側
参考写真

室内側
参考写真

エントランスホール完成予想図

「Nature Remo(ネイチャーリモ)」はお使いの家電をインターネットに繋げることで、手軽にスマートホームを実現するスマートリモコンです。

例えば、外出先からスマートフォンでエアコンを操作したり、Google Nest(グーグルネスト)、Amazon Echo(アマゾンエコー)、Apple HomePod(アップルホームポッド)等のスマートスピーカーから音声でテレビや照明・エアコンを操作することができます。Nature Remoは、メーカーや型番・年式などに関係なく、赤外線リモコン付きの家電に対応しています。赤外線リモコンのない家電でも、赤外線リモコンコンセントの併用で操作可能になります。もちろん外出先からでも操作可能です。

CASE 色々な条件を組み合わせることで操作することも

POINT Nature Remoの特徴



GPS

自宅に近づくと、エアコンを自動でオン



人感センサー

人感センサーの反応がないときに自動で電源オフ



曜日・時間

起床時にテレビを自動でオン



温度・湿度

28度以上でエアコンを自動でオン



ボタン押しで 家電を登録

エアコン、テレビ、照明は、主要メーカーのリモコンがプリセットされていて、電源ボタン一つで簡単に登録できます。



旧式の家電とも 簡単に連携

Nature Remoは、メーカーや型番・年式などに関係なく、古いエアコンやテレビなどの旧式の家電にもお使いいただけます。

*スマートスピーカーと赤外線リモコンコンセントは別売となります。*Nature Remoはスマートスピーカーがなくても、スマートフォンがあれば利用可能です。*製品によっては接続できない場合がございます。予めご了承ください。*Apple HomePodとは、Siriショートカット経由での操作での対応となります。

暮らしの楽しみが広がる、快適なマルチメディア環境。

「SD-NET」の情報コンセント型無線LANルーターを標準装備、光インターネット月額無料

マンションまで最大1Gbpsの高速回線光ファイバーを引込み、棟内は上り下り共に最大1Gbpsの高速接続が可能。無線LAN機能内蔵で、タブレット端末やスマートフォンといった無線LAN対応製品も簡単かつ快適にご利用いただけます。もちろん有線LANポートもご用意しております。(ベストエフォートサービスの為、通信速度を保障するものではありません。)



image



参考写真



PLANNING

高次元な安心・快適をお届けする
先進設備をフル装備。



D2 type
(3~8階)

ESLEAD SHINDSAKA THE PREMIERE EAST

1K

住居専有面積 21.83㎡ (約6.60坪)
バルコニー面積 3.43㎡ (約1.03坪)
合計面積 25.26㎡ (約7.64坪)

住戸の玄関に鍵不要のテンキーロック

デザイン性・耐久性に優れ、鍵穴が無く暗証番号入力で解錠するため、防犯性も高くピッキングの心配もありません。オートロックに設定されている場合、手動で施錠しなくても、ドアが閉まると自動的に施錠しますので安心です。



センサー付オートライト

玄関に設けた人感センサーが人の気配を感知して、自動的に照明を点灯・消灯します。



シューズボックス

ブーツからスニーカーまで様々な高さの靴類をすっきり整頓できるトールタイプのシューズボックスを採用しました。

※タイプにより形状は異なります。



クローゼット

季節の服や小物をすっきりと整理整頓しやすいように、枕棚やハンガーパイプなどを標準で設置しました。※タイプにより形状は異なります。



清潔な温水洗浄機能付 暖房便座を採用したトイレ

座って暖かい暖房便座は、使用後の温水洗浄機能付。便器は汚れが付きにくい防汚加工が施しており、お手入れも簡単。いつも快適で清潔な化です。



トイレ棚

トイレには、ペーパーのストックや掃除器具の収納に便利な棚を設置。

※タイプにより形状は異なります。



フローリング

標準よりも幅の広いタイプのシートフローリングを採用し、高級感を演出。水や傷に強く、耐久性に優れているのも特徴です。



T-1等級タイプの防音サッシ

快適な暮らしをご満喫いただけるよう、T-1等級タイプの防音サッシを採用。外部からの音を約25デシベル抑制して落ち着いた住まいを実現します。

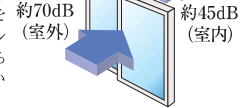

※数値はメーカー表示によるもので実際にはサッシ以外の部分から音が伝わるため、必ずしも数値通りの効果は得られません。音の感じ方には個人差がありますので、予めご了承ください。

IEMANE® (イエマネ)



本物件はTOPPANデジタル提供の「IEMANE®」アプリを導入。事前に住宅設備の取扱説明書等を登録済ですので、スマートフォン・パソコン等から簡単にご覧いただけます。またペーパーレス化にもつながるためSDGsの取り組みに貢献できます。

□ かんたんログイン

イエマネアプリをダウンロードして、連携コードを入力して会員登録するだけ簡単にお使いいただけます。

※連携コードはお引渡し時に別紙にてご案内いたします。

□ 取扱説明書の保管が不要

スマホから簡単に取扱説明書等が見られるので、保管場所をご用意いただく必要がありません。必要な時にいつでもスマホから見ることができます。

□ 持っている家電の説明書を簡単に登録可能

お手持ちの家電製品等も、型番を入力すると取扱説明書を見ることができます。お家中の取扱説明書は全てイエマネ一つで管理できます。



※当物件では、紙の取扱説明書は配布いたしません。



KITCHEN

参考写真



POWDER ROOM

参考写真



BATHROOM

参考写真

質の高いプライベートタイムを演出する、ハイスペック設備を搭載。



参考写真

2口ガスコンロ

必要な機能をコンパクトに備えたキッチンには、火力が強く本格的な料理も可能な2口ガスコンロを装備しています。



参考写真

吊り戸棚耐震ラッチ

吊り戸棚の扉部分には、地震の際に収納した食器や調理器具などが飛び出さないよう、耐震ラッチを設置しました。



参考写真

簡単で便利なサーモ水栓

温度調節機能付きの水栓により、簡単に素早く好みの温度への調節が可能。水とお湯に分かれた2つのハンドルでこまめに温度を調節する手間が省け、時間と水を節約できます。



参考写真

浴室暖房換気乾燥機

ユニットバスには、浴室乾燥や雨の日の衣類乾燥にも役立つ浴室暖房換気乾燥機を標準装備しています。



参考写真

オートストッパー付水栓

室内洗濯機置場には万が一、何らかの理由でホースが外れた場合に、給水をストップして水漏れを防ぐオートストッパー付水栓を付けています。



参考写真

ボウル型洗面化粧台

インテリア性の高い高級感のあるお洒落なデザインが魅力です。お湯の温度がワンタッチで調整できます。



参考写真

洗濯機置場棚

洗濯機置場の上部空間を利用し、洗剤等のストックに便利なオープン棚を付けています。
※タイプにより形状は異なります。



参考写真

洗面下収納

アメニティグッズ類などの洗面グッズの収納に便利なスペースを確保しています。空間もすっきり片付きます。



参考写真

冷暖房エアコン全室標準装備

ご入居当日から快適に暮らしていただけるよう、冷暖房エアコンをあらかじめ全戸に設置。一年を通して快適な室温に保てます。



参考写真

モニター付インターホン

エントランスにいる来訪者を映像と音声で確認できるモニター付インターホンを採用。わずらわしい訪問販売や不審者等の侵入を未然に防ぎ、安心・快適な毎日を守ります。

資産としての品質を追求した信頼の構造。

安定した支持地盤で建物を支える杭工法

コンクリート杭を強固な支持地盤にしっかりと打ち込み、建物を安定。地震等の瞬間的な強い力から建物を守ります。

エスリード 新大阪ザプレミアEAST/約26.6m
エスリード 新大阪ザプレミアWEST/約32.0m

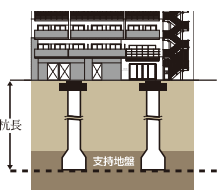

杭工法概念図

耐震性や浸食対策も施した柱構造

主要構造体となる柱の帯筋には、継目が溶接された溶接閉鎖型の帯筋（フープ）を採用し、万が一の地震時に発生するせん断力に対応します。コンクリートのかぶり厚さを確保することで、酸化（腐食）による鉄筋強度の低下を防いでいます。

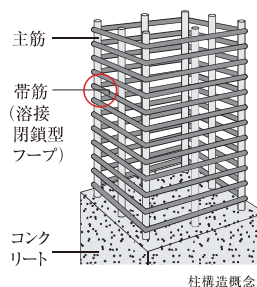
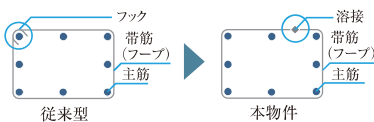

柱構造概念図

※掲載のイメージバースは図面を基に描き起こしたもので、実際とは異なる場合があります。また、バースに描き写されている家具・家電・調度品等はイメージであり、販売価格に含まれておりません。
※掲載の室内写真はすべて参考写真となり、実際とは異なります。予めご了承ください。
※室内・設備写真はすべて参考写真となり、実際とは異なります。予めご了承ください。

LAND PLAN & 1st FLOOR PLAN

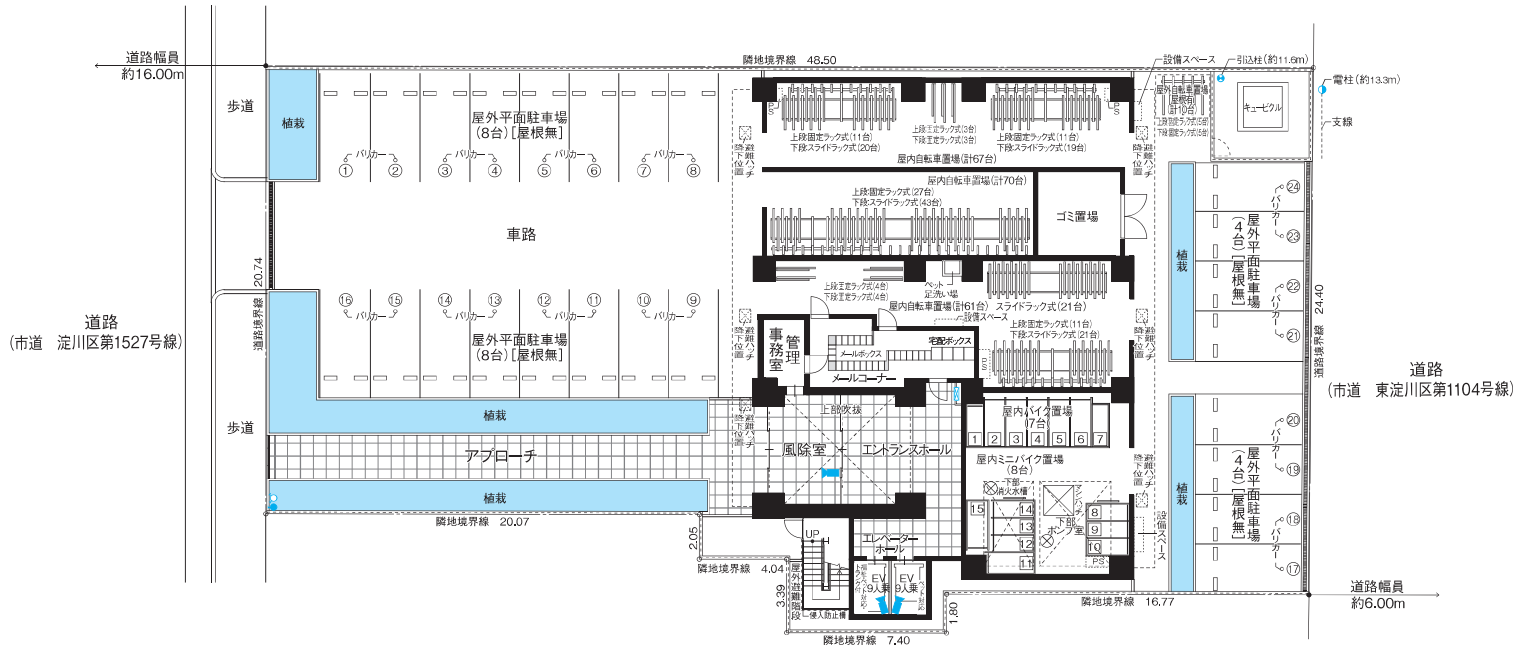

◇ 敷地配置図・1階平面図 scale 約1/350



—設備凡例—

- 引込柱 ○ 電柱 ■ 監視カメラ(3台) □ 屋内消火栓
- スプリンクラー送水口 ◐ 連結送水管送水口
- 連結送水管放水口(3~15階) ⊗ マンホール

図面についての共通事項

- ◆ 行政官庁の指導または施工上の都合により、共用部分等の一部が変更になる場合があります。
- ◆ 敷地方位・給排水経路等につきましては、設計図書でご確認ください。
- ◆ 各戸の専有部分の登記面積は「建物区分所有等に関する法律」に基づき、内法計算で算出されますので、パンフレット等の面積「建築基準法による壁心計算」より若干異なります。
- ◆ 各階の柱梁・壁厚には多少の差異があります。
- ◆ 自転車置場については、自転車の種類・形状によりご利用できない場合があります。
- ◆ 設計・仕様に多少の差異が生じる場合がありますので、あらかじめご了承ください。

- ◆ 現地隣接の建物等につきましては、十分ご確認の上ご契約ください。
- ◆ 長さの単位はミリメートル、敷地配置図はメートルで表示しています。
- ◆ MBはメーターボックス、PSはハイブスペースの略です。また、住居専有面積にはMB・PSの面積を含みます。
- ◆ 帖数表示は1帖1.62㎡で、坪表示は0.3025を乗じて換算してあります。
- ◆ 縮尺率は印刷の都合上多少の差異があります。また、寸法等に多少の差異が生じる場合があります。あらかじめご了承ください。
- ◆ ご契約までに必ず詳細は設計図書でご確認ください。
- ◆ 監視カメラ3台を共有部分に設置しています。

[屋外平面駐車場(屋根無)]

適応車種	全長(mm)	全幅(mm)	番号	台数
ハイルーフ車	5,000	2,300	①~⑭	24台

※上記駐車場の記載数値は区画の寸法を記載しており、車種・寸法により収容できない場合があります。

[屋内バイク・ミニバイク置場(屋根有)]

適応車種	全長(mm)	全幅(mm)	番号	台数
ミニバイク	2,000	800	①・⑦~⑩・⑫~⑭	8台
バイク	2,300	1,000	②~⑥・⑪・⑮	7台

※上記バイク置場の記載数値は区画の寸法を記載しており、車種・寸法により収容できない場合があります。

FLOOR PLAN

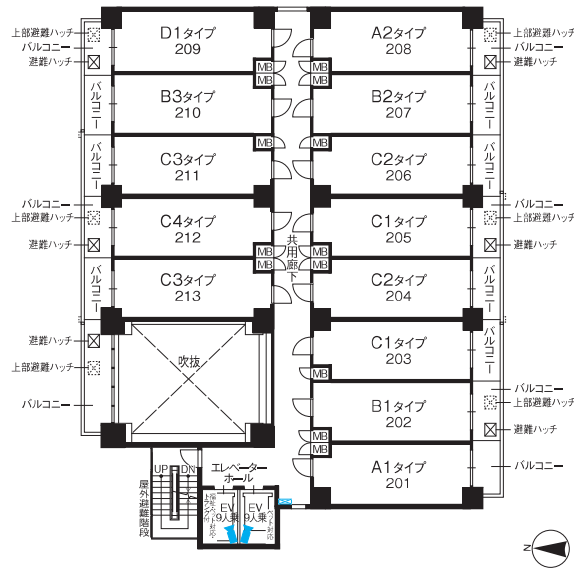

◇ 2階平面図 scale 約1/350

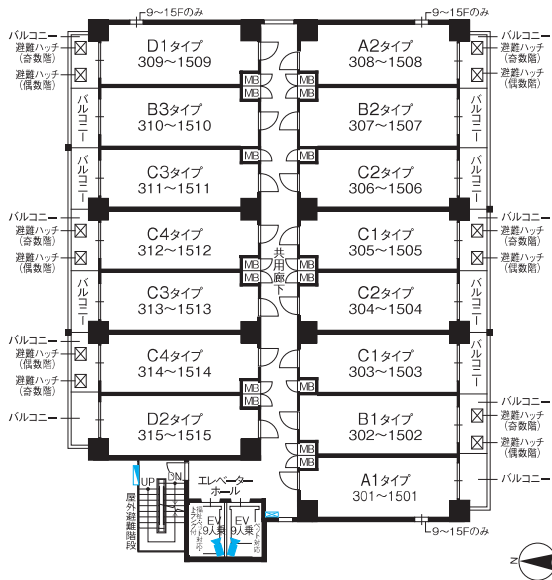

◇ 3～15階平面図 scale 約1/350

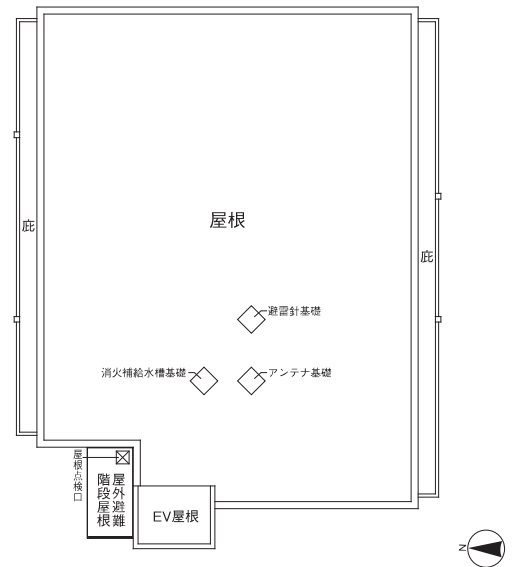

◇ R階平面図 scale 約1/350

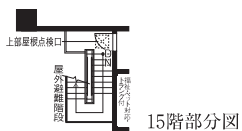

A1・A2 TYPE

※記載間取りはA1タイプになります。
※A2タイプはA1タイプの反転となります。

1K / A1type:14戸
A2type:14戸

住居専有面積 / 21.83㎡ (約6.60坪)
バルコニー面積 / 3.43㎡ (約1.03坪)

合計面積 / 25.26㎡ (約7.64坪)

scale 基本図=約 1/80・部分図=約 1/120

15F	D1	B3	C3	C4	C3	C4	D2	A1	B1	C1	C2	C1	C2	B2	A2
14F	D1	B3	C3	C4	C3	C4	D2	A1	B1	C1	C2	C1	C2	B2	A2
13F	D1	B3	C3	C4	C3	C4	D2	A1	B1	C1	C2	C1	C2	B2	A2
12F	D1	B3	C3	C4	C3	C4	D2	A1	B1	C1	C2	C1	C2	B2	A2
11F	D1	B3	C3	C4	C3	C4	D2	A1	B1	C1	C2	C1	C2	B2	A2
10F	D1	B3	C3	C4	C3	C4	D2	A1	B1	C1	C2	C1	C2	B2	A2
9F	D1	B3	C3	C4	C3	C4	D2	A1	B1	C1	C2	C1	C2	B2	A2
8F	D1	B3	C3	C4	C3	C4	D2	A1	B1	C1	C2	C1	C2	B2	A2
7F	D1	B3	C3	C4	C3	C4	D2	A1	B1	C1	C2	C1	C2	B2	A2
6F	D1	B3	C3	C4	C3	C4	D2	A1	B1	C1	C2	C1	C2	B2	A2
5F	D1	B3	C3	C4	C3	C4	D2	A1	B1	C1	C2	C1	C2	B2	A2
4F	D1	B3	C3	C4	C3	C4	D2	A1	B1	C1	C2	C1	C2	B2	A2
3F	D1	B3	C3	C4	C3	C4	D2	A1	B1	C1	C2	C1	C2	B2	A2
2F	D1	B3	C3	C4	C3	C4	D2	A1	B1	C1	C2	C1	C2	B2	A2
1F	屋内エレベーター							吹抜	屋内ミニ収納場		屋内エレベーター				

メールコーナー管理事務室 エントランスホール・風除室

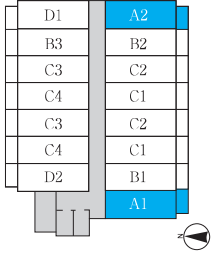

KEY PLAN

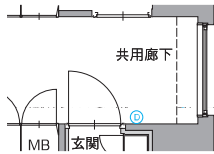

◇ A2TYPE部分図

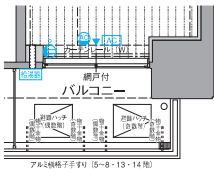

◇ A2TYPE 5~15階部分図

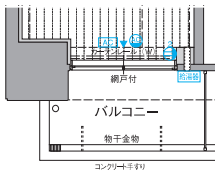

◇ A1TYPE 2階部分図

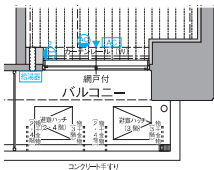

◇ A2TYPE 2~4階部分図

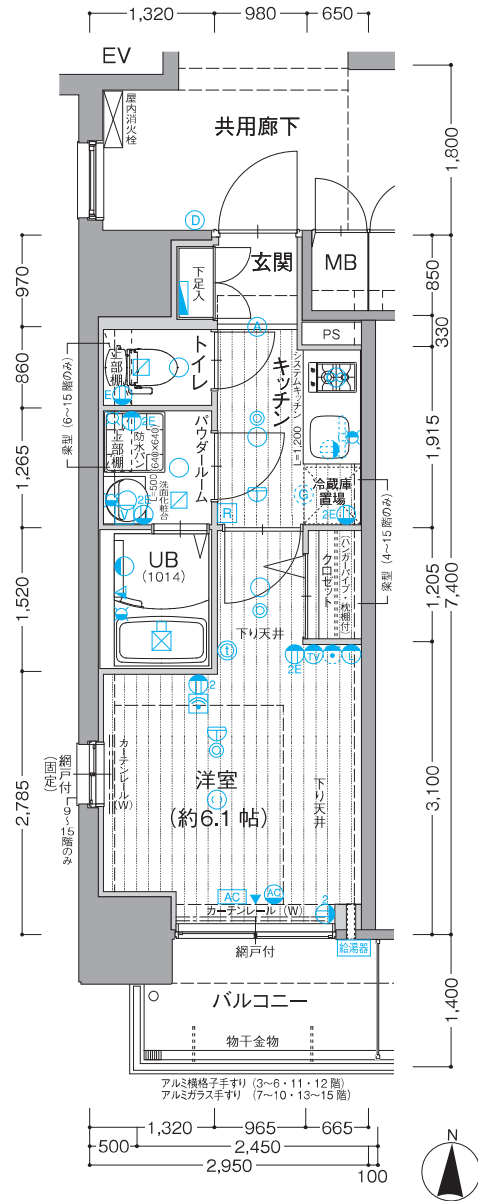

[設備凡例]

- 1口コンセント
- ₂ 2口コンセント
- _E アース付1口コンセント
- _{2E} アース付2口コンセント
- _{AC} エアコン用コンセント
- _{TV} テレビ用アウトレット
- _{電話} 電話用アウトレットスペース (空配管)
- LAN用アウトレット
- 引掛シーリング
- 天井灯(ダウンライト)
- オートライト
- 壁灯
- 棚下灯
- 分電盤
- _{AC} エアコン室内機
- _{親機} インターホン(親機)
- _{子機} インターホン(子機)
- _{リモコン} スマートリモコン
- _{給湯リモコン} 給湯用リモコン
- _{浴室換気} 浴室暖房換気乾燥機用リモコン
- _{換気扇} 換気扇
- _{浴室換気乾燥機} 浴室暖房換気乾燥機 (24時間換気機能付)
- 吸込口
- _{給湯器} 給湯器
- _{給水栓} 給水栓
- _{混合水栓} 混合水栓
- _{シャワーヘッド} シャワーヘッド
- _{ガス感知器} ガス感知器(ベースのみ)
- _{感知器} 感知器(2~10階のみ)
- _{掃き出し} 掃き出しサッシュ
- - - 上部構造梁型等 (下り天井)
- _{スプリンクラーヘッド} スプリンクラーヘッド (11~15階のみ)

B1・B2・B3 TYPE

※記載間取りはB1タイプになります。
 ※B2タイプはB1・B3タイプの反転となります。

1K / B1type:14戸
 B2type:14戸
 B3type:14戸

住居専有面積 / 21.09㎡ (約6.37坪)
 バルコニー面積 / 3.85㎡ (約1.16坪)
 合計面積 / 24.94㎡ (約7.54坪)

scale 基本図=約 1/80・部分図=約 1/120

15F	D1	B3	C3	C4	C3	C4	D2	A1	B1	C1	C2	C1	C2	B2	A2
14F	D1	B3	C3	C4	C3	C4	D2	A1	B1	C1	C2	C1	C2	B2	A2
13F	D1	B3	C3	C4	C3	C4	D2	A1	B1	C1	C2	C1	C2	B2	A2
12F	D1	B3	C3	C4	C3	C4	D2	A1	B1	C1	C2	C1	C2	B2	A2
11F	D1	B3	C3	C4	C3	C4	D2	A1	B1	C1	C2	C1	C2	B2	A2
10F	D1	B3	C3	C4	C3	C4	D2	A1	B1	C1	C2	C1	C2	B2	A2
9F	D1	B3	C3	C4	C3	C4	D2	A1	B1	C1	C2	C1	C2	B2	A2
8F	D1	B3	C3	C4	C3	C4	D2	A1	B1	C1	C2	C1	C2	B2	A2
7F	D1	B3	C3	C4	C3	C4	D2	A1	B1	C1	C2	C1	C2	B2	A2
6F	D1	B3	C3	C4	C3	C4	D2	A1	B1	C1	C2	C1	C2	B2	A2
5F	D1	B3	C3	C4	C3	C4	D2	A1	B1	C1	C2	C1	C2	B2	A2
4F	D1	B3	C3	C4	C3	C4	D2	A1	B1	C1	C2	C1	C2	B2	A2
3F	D1	B3	C3	C4	C3	C4	D2	A1	B1	C1	C2	C1	C2	B2	A2
2F	D1	B3	C3	C4	C3	C4	D2	A1	B1	C1	C2	C1	C2	B2	A2
1F	屋内1階エレベーター							吹抜	屋内ミニバリア階段						

メールコーナー管理事務室 エントランスホール風除室

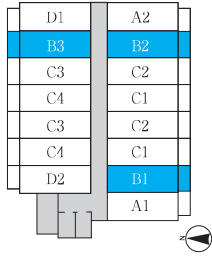

KEY PLAN

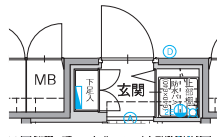

◇ B3TYPE 部分図

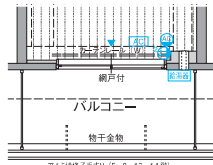

◇ B2TYPE 5~15階部分図

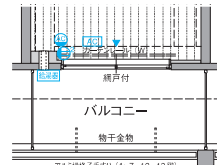

◇ B3TYPE 4~15階部分図

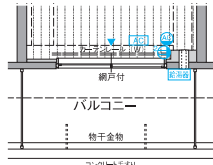

◇ B2TYPE 2~4階部分図

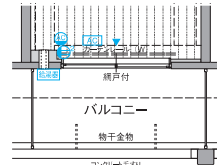

◇ B3TYPE 3階部分図

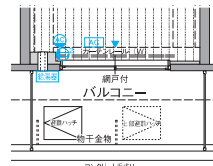

◇ B1TYPE 2階部分図

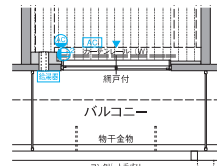

◇ B3TYPE 2階部分図

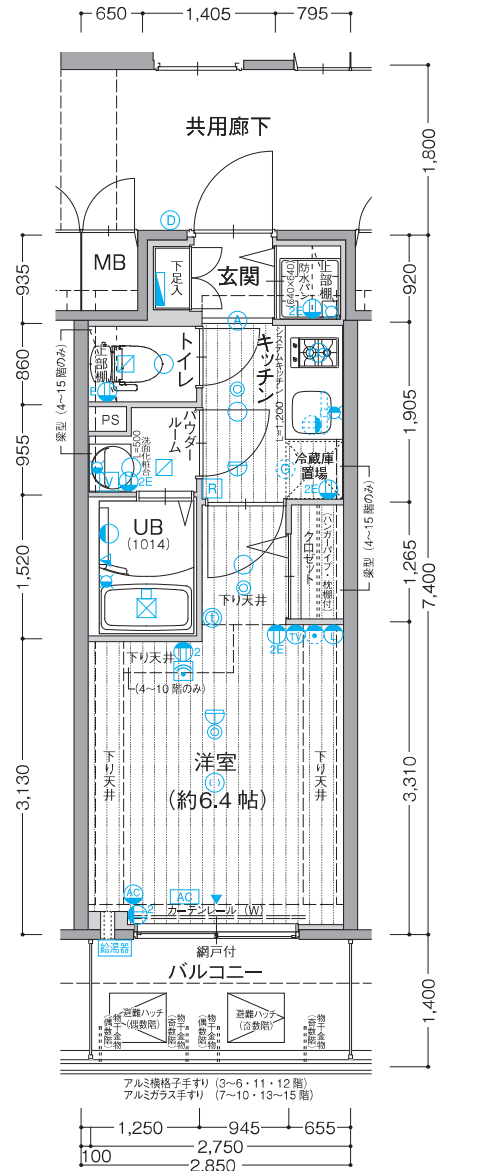

B1TYPE
B2TYPE



B3TYPE

[設備凡例]

- 1口コンセント
- 2口コンセント
- E アース付1口コンセント
- 2E アース付2口コンセント
- AC エアコン用コンセント
- TV テレビ用アウトレット
- 電話用アウトレットスペース (空配管)
- LAN用アウトレット
- 引掛シーリング
- 天井灯 (ダウンライト)
- A オートライト
- 壁灯
- 棚下灯
- 分電盤
- AC エアコン室内機
- (I) インターホン(親機)
- (D) インターホン(子機)
- (R) スマートリモコン
- (R) 給湯用リモコン
- (V) 浴室暖房換気乾燥機用リモコン
- (M) 換気扇
- (M) 浴室暖房換気乾燥機 (24時間換気機能付)
- (I) 吸込口
- (給湯器) 給湯器
- (給水栓) 給水栓
- (M) 混合水栓
- (A) シャワーヘッド
- (G) ガス感知器(ベースのみ)
- (I) 感知器(2~10階のみ)
- (A) 掃き出しサッシュ
- 上部構造梁型等 (下り天井)
- (I) スプリンクラーヘッド (11~15階のみ)

C1・C2・C3・C4 TYPE

※記載間取りはC1タイプになります。
 ※C2・C4タイプはC1・C3タイプの反転となります。

1K / C1type:28戸
 C2type:28戸
 C3type:28戸
 C4type:27戸

住居専有面積 / 21.09㎡ (約6.37坪)
 バルコニー面積 / 3.99㎡ (約1.20坪)
 合計面積 / 25.08㎡ (約7.58坪)

scale 基本図=約 1/80・部分図=約 1/120

15F	D1	B3	C3	C4	C3	C4	D2	A1	B1	C1	C2	C1	C2	B2	A2
14F	D1	B3	C3	C4	C3	C4	D2	A1	B1	C1	C2	C1	C2	B2	A2
13F	D1	B3	C3	C4	C3	C4	D2	A1	B1	C1	C2	C1	C2	B2	A2
12F	D1	B3	C3	C4	C3	C4	D2	A1	B1	C1	C2	C1	C2	B2	A2
11F	D1	B3	C3	C4	C3	C4	D2	A1	B1	C1	C2	C1	C2	B2	A2
10F	D1	B3	C3	C4	C3	C4	D2	A1	B1	C1	C2	C1	C2	B2	A2
9F	D1	B3	C3	C4	C3	C4	D2	A1	B1	C1	C2	C1	C2	B2	A2
8F	D1	B3	C3	C4	C3	C4	D2	A1	B1	C1	C2	C1	C2	B2	A2
7F	D1	B3	C3	C4	C3	C4	D2	A1	B1	C1	C2	C1	C2	B2	A2
6F	D1	B3	C3	C4	C3	C4	D2	A1	B1	C1	C2	C1	C2	B2	A2
5F	D1	B3	C3	C4	C3	C4	D2	A1	B1	C1	C2	C1	C2	B2	A2
4F	D1	B3	C3	C4	C3	C4	D2	A1	B1	C1	C2	C1	C2	B2	A2
3F	D1	B3	C3	C4	C3	C4	D2	A1	B1	C1	C2	C1	C2	B2	A2
2F	D1	B3	C3	C4	C3	C4	D2	A1	B1	C1	C2	C1	C2	B2	A2
1F	屋内1階北駐車場				吹抜	屋内1階北階段				屋内1階北階段					

メールコーナー・管理事務室 エントランスホール・風除室

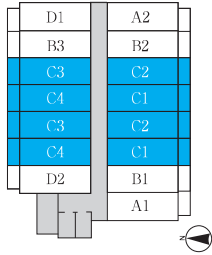

KEY PLAN



◇ C1TYPE 205~1505号室部分図



◇ C2TYPE 204~1504号室部分図

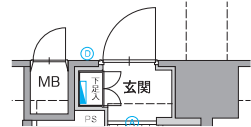

◇ C3TYPE 211~1511号室部分図

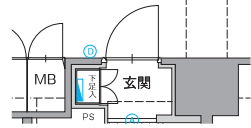

◇ C3TYPE 213~1513号室部分図



◇ C4TYPE 部分図

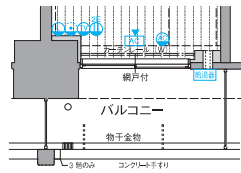

◇ C2TYPE 304・306・406号室部分図

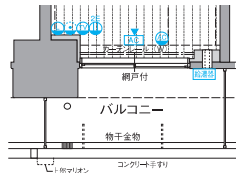

◇ C2TYPE 204・206号室部分図

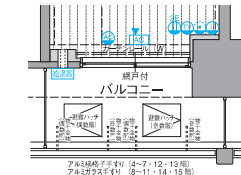

◇ C1TYPE 405~1505号室部分図

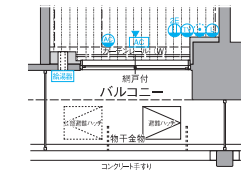

◇ C1TYPE 305号室部分図

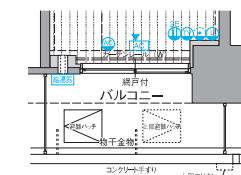

◇ C1TYPE 205号室部分図

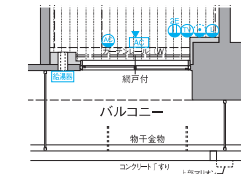

◇ C1TYPE 203号室部分図

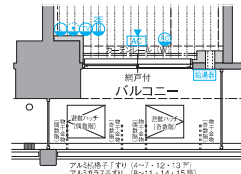

◇ C4TYPE 414~1514号室部分図

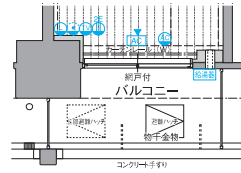

◇ C4TYPE 314号室部分図

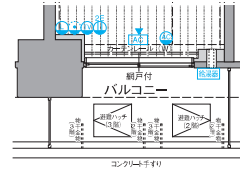

◇ C4TYPE 212・312号室部分図

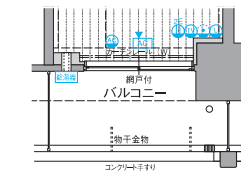

◇ C3TYPE 313号室部分図

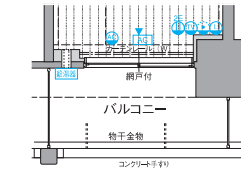

◇ C3TYPE 311号室部分図

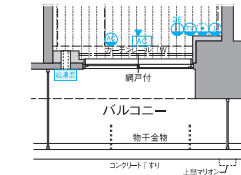

◇ C3TYPE 213号室部分図

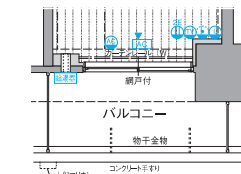

◇ C3TYPE 211号室部分図

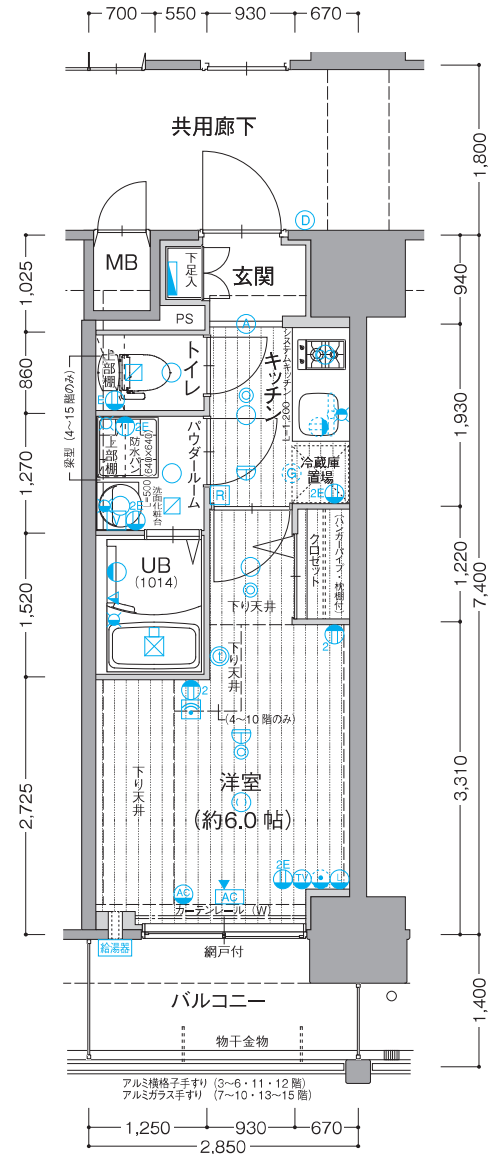

C1TYPE
C2TYPE



C3TYPE
C4TYPE

[設備凡例]

- 1口コンセント
- 2口コンセント
- E アース付1口コンセント
- 2E アース付2口コンセント
- AC エアコン用コンセント
- TV テレビ用アウトレット
- 電話用アウトレットスペース (空配管)
- LAN用アウトレット
- 引掛シーリング
- 天井灯 (ダウンライト)
- A オートライト
- 壁灯
- 棚下灯
- 分電盤
- AC エアコン室内機
- ① インターホン (親機)
- ② インターホン (子機)
- R スマートリモコン
- R 給湯用リモコン
- V 浴室暖房換気乾燥機用リモコン
- 換気扇
- 浴室暖房換気乾燥機 (24時間換気機能付)
- 吸入口
- 給湯器
- 給水栓
- 混合水栓
- シャワーヘッド
- ガス感知器 (ベースのみ)
- 感知器 (2~10階のみ)
- 掃き出しサッシュ
- 上部構造梁型等 (下り天井)
- スプリンクラーヘッド (11~15階のみ)

D1・D2 TYPE

※記載間取りはD1タイプになります。
 ※D2タイプはD1タイプの反転となります。

1K / D1type:14戸
 D2type:13戸

住居専有面積 / 21.83㎡ (約6.60坪)
 バルコニー面積 / 3.43㎡ (約1.03坪)
 合計面積 / 25.26㎡ (約7.64坪)

scale 基本図=約 1/80・部分図=約 1/120

15F	D1	B3	C3	C4	C3	C4	D2	A1	B1	C1	C2	C1	C2	B2	A2
14F	D1	B3	C3	C4	C3	C4	D2	A1	B1	C1	C2	C1	C2	B2	A2
13F	D1	B3	C3	C4	C3	C4	D2	A1	B1	C1	C2	C1	C2	B2	A2
12F	D1	B3	C3	C4	C3	C4	D2	A1	B1	C1	C2	C1	C2	B2	A2
11F	D1	B3	C3	C4	C3	C4	D2	A1	B1	C1	C2	C1	C2	B2	A2
10F	D1	B3	C3	C4	C3	C4	D2	A1	B1	C1	C2	C1	C2	B2	A2
9F	D1	B3	C3	C4	C3	C4	D2	A1	B1	C1	C2	C1	C2	B2	A2
8F	D1	B3	C3	C4	C3	C4	D2	A1	B1	C1	C2	C1	C2	B2	A2
7F	D1	B3	C3	C4	C3	C4	D2	A1	B1	C1	C2	C1	C2	B2	A2
6F	D1	B3	C3	C4	C3	C4	D2	A1	B1	C1	C2	C1	C2	B2	A2
5F	D1	B3	C3	C4	C3	C4	D2	A1	B1	C1	C2	C1	C2	B2	A2
4F	D1	B3	C3	C4	C3	C4	D2	A1	B1	C1	C2	C1	C2	B2	A2
3F	D1	B3	C3	C4	C3	C4	D2	A1	B1	C1	C2	C1	C2	B2	A2
2F	D1	B3	C3	C4	C3	C4	D2	A1	B1	C1	C2	C1	C2	B2	A2
1F	屋内自転車置場							吹抜	屋内自転車置場						

メールコーナー管理事務室 エントランスホール風除室

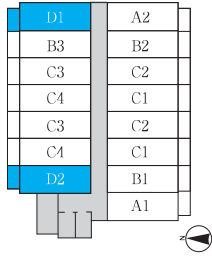

KEY PLAN

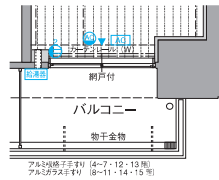
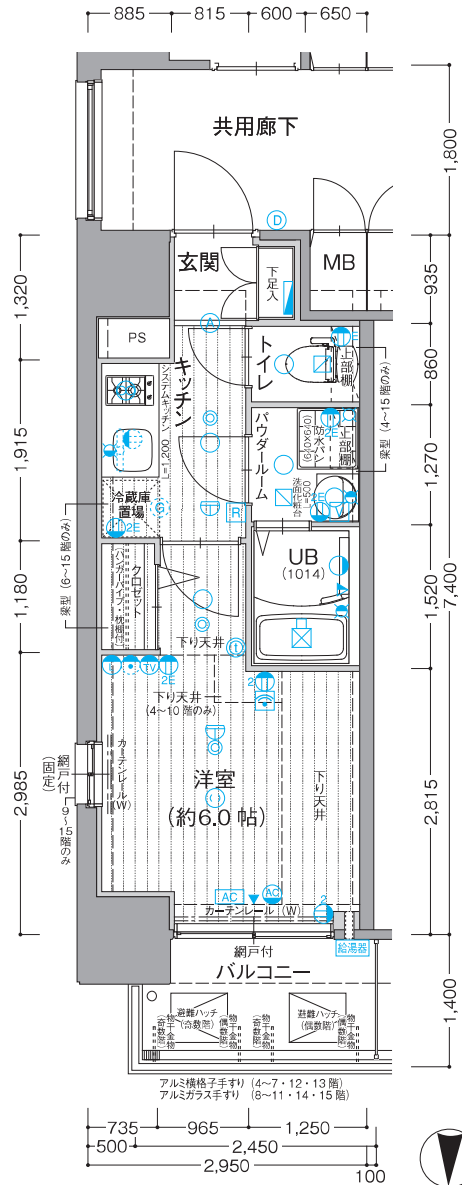

◇ D2TYPE 4~15階部分図

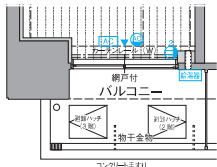

◇ D1TYPE 2・3階部分図

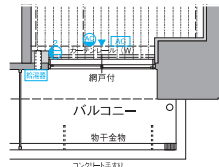

◇ D2TYPE 3階部分図

[設備凡例]

- 1口コンセント
- ₂ 2口コンセント
- _E アース付1口コンセント
- _{2E} アース付2口コンセント
- _{AC} エアコン用コンセント
- _{TV} テレビ用アウトレット
- _{電話} 電話用アウトレットスペース (空配管)
- LAN用アウトレット
- 引掛シーリング
- 天井灯 (ダウンライト)
- A オートライト
- 壁灯
- 棚下灯
- 分電盤
- _{AC} エアコン室内機
- _{親機} インターホン(親機)
- _{子機} インターホン(子機)
- _{リモコン} スマートリモコン
- _{リモコン} 給湯用リモコン
- _V 浴室暖房換気乾燥機用リモコン
- _{換気扇} 換気扇
- _{乾燥機} 浴室暖房換気乾燥機 (24時間換気機能付)
- 吸込口
- _{給湯器} 給湯器
- _{給水栓} 給水栓
- _{混合水栓} 混合水栓
- _{シャワーヘッド} シャワーヘッド
- _{ガス感知器} ガス感知器(ベースのみ)
- _{感知器} 感知器(2~10階のみ)
- _{掃除機} 掃き出しサッシュ
- 上部構造梁型等 (下り天井)
- _{スプリンクラー} スプリンクラーヘッド (11~15階のみ)

OUTLINE & FINISH

■建築概要

- 名 称 / エスリード新大阪ザ・プレミアEAST
- 所 在 地 / 大阪市東淀川区東中島二丁目20番の一部(地番)
- 交 通 / OsakaMetro御堂筋線「新大阪」駅へ徒歩11分、JR東海道本線、おおさか東線、東海道新幹線、山陽新幹線「新大阪」駅へ徒歩11分、阪急京都本線「崇徳寺」へ徒歩7分、阪急千里線「柴島」へ徒歩9分
- 地 域・地 区 / 商業地域、準防火地域
- 地 目 / 宅地
- 建 ぺ い 率 / 80%
- 容 積 率 / 400%
- 敷 地 面 積 / 1,114.33㎡(建築確認表示面積)
- 建 築 面 積 / 450.73㎡(建築確認表示面積)
- 延 床 面 積 / 5,727.87㎡(建築確認表示面積)
- 構 造・規 模 / 鉄筋コンクリート造、地上15階建
- 総 戸 数 / 208戸
- 販 売 戸 数 / 208戸
- 住 居 専 有 面 積 / 21.09㎡・21.83㎡
- バルコニー面積 / 3.43㎡・3.99㎡
- 間 取 り / 1K
- 駐 車 場 / 24台(屋外平面駐車場24台[屋根無])
- バ イ ク 置 場 / 15台(屋内バイク置場7台・屋内ミニバイク置場8台)
- 自 転 車 置 場 / 208台(屋内2段[上段固定ラック式自転車置場60台・下段スライドラック式自転車置場103台]・屋内2段[上段固定ラック式自転車置場7台・下段固定ラック式自転車置場7台]・屋内スライドラック式自転車置場21台)・(屋外2段[上段固定ラック式自転車置場5台・下段固定ラック式自転車置場5台][屋根有])
- 分譲後の権利形態 / 敷地は専有面積持分比率による共有、建物は区分所有
- 管 理 形 態 / 区分所有者全員にて管理組合を結成し、管理業務を管理会社に委託
- 管 理 員 の 勤 務 形 態 / 日勤
- 管 理 会 社 / エスリード建物管理株式会社
国土交通大臣免許(2)第064413号
- 建 築 確 認 番 号 / 第OKBC23C01-01339号(2023年9月1日)
- 竣 工 予 定 / 2025年2月28日(予定)
- 入 居 予 定 / 2025年3月14日(予定)
- 事 業 主(売 主) / エスリード株式会社
国土交通大臣(7)第5489号(公社)近畿地区不動産公正取引協議会加盟
(一社)不動産協会会員 東証プライム上場
〒553-0003 大阪市福島区福島六丁目25番19号 TEL.06(6345)1880(代)
- 設 計・監 理 / 株式会社イサラ・デザイン
- 施 工 / 広成建設株式会社
- 手付金等の保全機関 / 西日本住宅産業信用保証株式会社
- 設計図書閲覧場所 / エスリード株式会社

■専有部分[内部]仕上表

室名	床	壁	天井
玄 関	ビニルタイル	ビニールクロス	ビニールクロス
キ ッ チ ン	フローリング	ビニールクロス (流し前:タイル)	ビニールクロス
洋 室	フローリング	ビニールクロス	ビニールクロス
ク ロ ゼ ッ ト	フローリング	ビニールクロス	ビニールクロス
パウダールーム	クッションフロア	ビニールクロス	ビニールクロス
ト イ レ	クッションフロア	ビニールクロス	ビニールクロス
洗濯機置場 (B1・B2・B3タイプ)	ビニルタイル	ビニールクロス	ビニールクロス
浴 室	ユニットバス(1014サイズ)		

■共用部分[内部]仕上表

室名	床	壁	天井
風 除 室	タイル	タイル、シート貼、塗装	塗装
エントランスホール	タイル	タイル、シート貼、塗装	塗装
E V ホール(1階)	タイル	タイル、シート貼	塗装
共 用 廊 下 E V ホール(2~15階)	ノンスリップシート	吹付タイル	化粧ボード
メー ル コー ナー	長尺塩ビシート	吹付タイル	化粧ボード
管 理 事 務 室	長尺塩ビシート	ビニールクロス	ビニールクロス
屋 内 自 転 車 置 場 屋 内 バ イ ク 置 場 屋 内 ミ ニ バ イ ク 置 場	コンクリート打放し補修	コンクリート打放し補修	化粧ケイカル
ベ ッ ト 足 洗 い 場	モルタルコテ押え	コンクリート打放し補修	化粧ケイカル
ゴ ミ 置 場	モルタルコテ押え	コンクリート打放し補修	化粧ケイカル

事業主(売主)

(公社)近畿地区不動産公正取引協議会加盟
(一社)不動産協会会員 東証プライム上場

E エスリード株式会社

本社 〒553-0003 大阪市福島区福島六丁目25番19号
TEL.06-6345-1880(代) FAX.06-6345-1770

エスリード株式会社のホームページ

インターネットでもエスリードシリーズの
マンション発売情報を提供しています。

<https://www.eslead.co.jp/>



近畿中高層不動産協会加盟

近畿中高層不動産協会とは近畿圏でオーナーズマンション
購入における顧客満足度の向上を目指した団体です。

近畿中高層不動産協会

■設備概要(共用部分)

- エレベーター / 9人乗り(90m/min、福祉及びベット対応トランク付)1基、9人乗り(90m/min、ベット対応)1基
- 防 災 防 火 設 備 / 消火器・共同住宅用自動火災報知設備・連結送水管設備・非常用照明・避難ハッチ・避雷針設備・屋内消火栓設備・共同住宅用スプリンクラー設備・誘導灯
- T V 共 聴 / 屋上に地上デジタル放送用アンテナ及びBS・110°CSアンテナ設置
(一部オプションチャンネル、BS-CSの視聴には、別途契約の上、専用チューナー及び視聴料が必要です。)
- 給 水 / 増圧ポンプにより各戸へ給水(直結増圧給水方式)
- 排 水 / 公共下水道へ直接放流
- 階 段 / 屋外避難階段1ヶ所設置
- メー ル ボ ッ ク ス / メールコーナーに設置
- 宅 配 ボ ッ ク ス / メールコーナーに設置
- ゴ ミ 置 場 / 建物内に設置
- 防 犯 設 備 / カメラ付きロビーインターホン(オートロック)、監視カメラを1階共用部に設置

■設備概要(専有部分)

- 電 気 / 関西電力株式会社(各戸に専用メーター設置)
- ガ ス / 大阪ガス株式会社(各戸に専用メーター設置)
- 給 水 / 大阪市営水道(各戸に専用メーター設置)
- 給 湯 / ガス給湯器によりシステムキッチン、ユニットバス、洗面化粧台に給湯
- 換 気 / システムキッチン、ユニットバス(24時間換気)、パウダールーム、トイレ
- 電 話 / 各戸に1ヶ所電話用アウトレットスペース設置(空配管対応)
- テ レ ビ / 各戸に1ヶ所テレビ用アウトレット設置
- インターネット設備 / 各戸に1ヶ所LAN用アウトレット設置
- 冷 暖 房 / 各戸に1台、冷暖房エアコンを標準装備
- 玄 関 / 下足入
- 浴 室 / ユニットバス(浴室暖房換気乾燥機付)
- ク ロ ゼ ッ ト / B1・B2・B3タイプ:洗面化粧台、タオル掛け
- パウダールーム / B1・B2・B3タイプ:洗面化粧台、タオル掛け
A1・A2・C1・C2・C3・C4・D1・D2タイプ:洗面化粧台、タオル掛け、防水パン、上部棚
- ト イ レ / 便器(温水洗浄機能付暖房便座)、タオル掛け、ペーパーホルダー、上部棚
- 洗 濯 機 置 場 / B1・B2・B3タイプ:防水パン、上部棚
- キ ッ チ ン / システムキッチン(混合水栓、2口ガスコンロ)
- 物 干 金 物 / バルコニー手すりに設置
- イン ター ホ ン / 各戸のインターホン親機にてオートロック解錠可(カラーモニター付インターホン)
- 照 明 設 備 / 玄関(オートライト)、システムキッチン棚下灯、ユニットバス、パウダールーム、キッチン、トイレ、洋室入口

■専用部分[外部]仕上表

バルコニー	床: ノンスリップシート 壁: 吹付タイル 天井: リシン吹付 手すり: アルミガラス手すり、アルミ横格子手すり コンクリート手すり[外側]ボーダータイル(一部吹付タイル) [内側]吹付タイル
-------	---

■共用部分[外部]仕上表

屋 根	コンクリートの上、アスファルト露出外断熱防水(一部塗膜防水)
外 壁	天然石、45二丁掛タイル、二丁掛タイル、ボーダータイル、吹付タイル、塗装
屋 外 避 難 階 段	床: コンクリート 壁: 吹付タイル 天井: 鉄骨素地 手すり: アルミ縦格子手すり
ア プ ロ ーチ	床: タイル
車 路	床: アスファルト舗装
屋 外 平 面 駐 車 場	床: アスファルト舗装
屋 外 自 転 車 置 場	床: コンクリート舗装